

一年甲班 座號：\_\_\_\_\_ 姓名：\_\_\_\_\_

家長請簽章：

數學科段考分數分布統計表

分數	人數	分數	人數
90-100分		60-69分	
80-89分		60分	
70-79分		以下	

一、填填看(每格1分，第4、5題3分，共28分)

1. 按照數字的順序填填看。

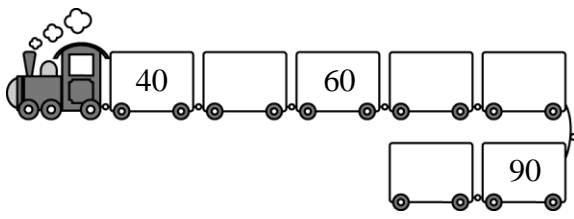

2.

十位	個位
	9

□ 可以分成 □ 個十和 □ 個一。

3.

十位	個位
7	2

□ 可以分成 □ 個十和 □ 個一。

4. 有一個二位数比85大，它的个位数数字是5，十位数数字是多少？在位值表上填入答案。(3分)

十位	個位
	5

5. 有一个二位数，它比22小，它的个位数数字是3，它的十位数数字是多少？在位值表上填入答案。(3分)

十位	個位
	3

6. 下面是51到90的數字表，看數字表填填看。

51	52	53	54	55	56	57	58	59	60
61	62	63	64	65	66	67	68	69	70
71	72	73	74	75	76	77	78	79	80
81	82	83	84	85	86	87	88	89	90

(1) 比59多1的數是( )；比59少1的數是( )。

(2) 比73多10的數是( )；比73少10的數是( )。

7. 智傑在數數的時候，突然漏填了好幾個格子，親愛的小朋友，你是否可以幫他把沒有填到的格子填滿呢？

(1) 2個一數，依照數字的順序填填看。



(2) 5個一數，依照數字的順序填填看。



二、做做看(每格1分，包含畫圈，共7分)

1. 柏元元買了好多隻小龜，先幫忙把每十隻圈起來，再算算看有多少隻小龜。

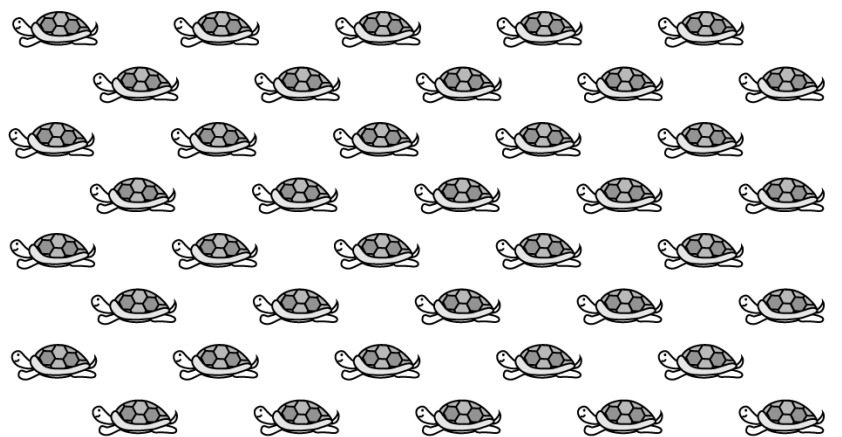

( ) 個十是 ( )

2. 志宇想要吃蛋糕，可是爸爸說必須先數數看有幾個？請幫他每十個圈起來，算算看總共有多少個蛋糕？

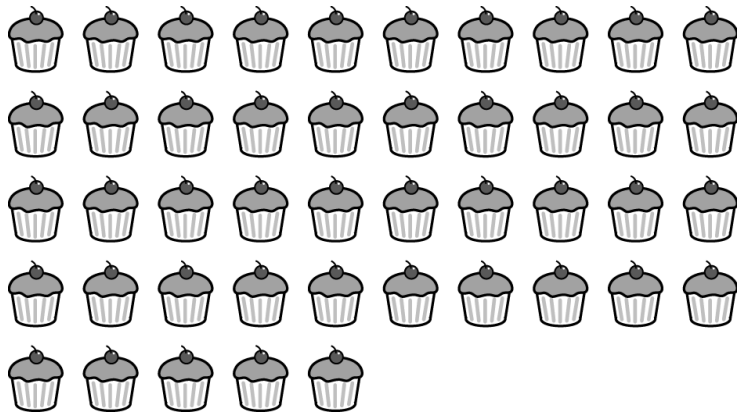

( ) 個十 ( ) 個一 是 ( )

### 三、畫畫看(3分)

1. 佳臻帶了48元出門想買蛋糕，可是卻不知道身上的零錢夠不夠，請你幫她看看她帶的錢夠不夠？還多(缺)多少錢？用⑩和①畫出多(缺)的錢。



92元

### 四、看圖填填看(每格1分，共33分)

1.

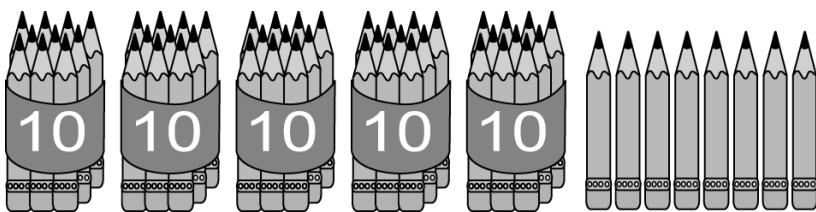

( ) 個十 ( ) 個一 是 ( )

2. 嘉欣走到一個美麗的花園，請你幫她數一數花園裡的各種動植物有多少？記在位值表上。

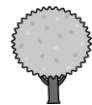
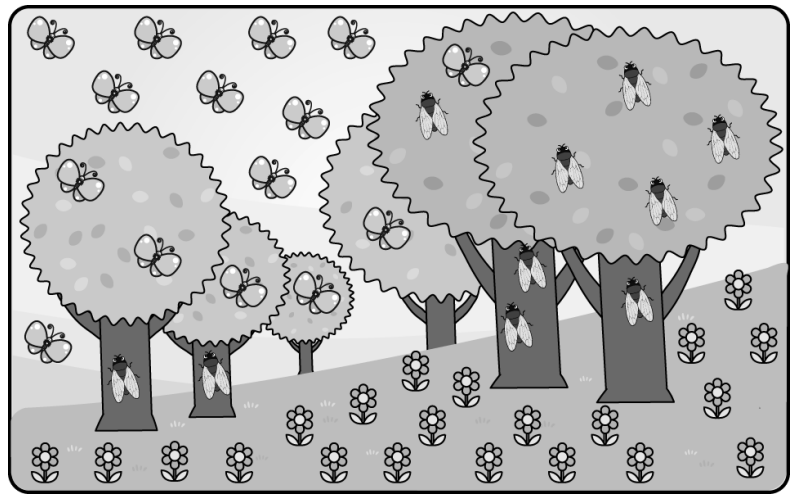

十位	個位

十位	個位



十位	個位

十位	個位

3. 看數字卡回答問題。

64 17 49 36 98 100

(1) 把數字由小到大重新排列。



(2) 比50大的是哪三個數？

( )、( )、( )

(3) 比50小的是哪三個數？

( )、( )、( )

4.



(1) 和 共有 ( ) 枝。

$$\square + \square = \square$$

(2) 和 共有 ( ) 枝。

$$\square + \square = \square$$

5.

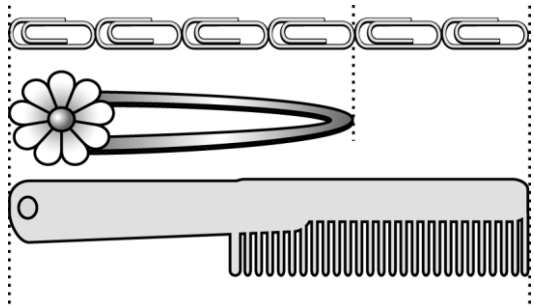

(1) 梳子和 ( ) 個迴紋針一樣長。

(2) 髮夾和 ( ) 個迴紋針一樣長。

五、連連看(7分)

1. 依照指示連連看。

①		•	•	勺 51 元
②		•	•	勺 60 元
③		•	•	冂 55 元
④		•	•	匚 100 元

2. 繩子有多長？連連看。

①		•	•	勺 10 個迴紋針
②		•	•	勺 5 個迴紋針
③		•	•	冂 7 個迴紋針

六、把做法和答案記下來(每題4分，共16分)

1. 教室裡有 18 個小朋友，下課時，走了 8 個男生，進來了 4 個女生，現在教室裡還有幾個小朋友？用畫○和打×做做看。

個

2. 佳臻吃了 5 個果凍，國慶吃了 8 個果凍，兩個人共吃了幾個果凍？寫出算式做做看。

算式：

個

3. 罐子裡有 12 片餅乾，佑佑吃了 2 片，柏元吃了 4 片，罐子裡剩下幾片？用畫○和打×做做看。

片

4. 媽媽買了 8 個鮮奶油蛋糕和 2 個草莓蛋糕，雅君吃掉 4 個蛋糕後，桌上還剩下幾個蛋糕？(4分)

個

七、看圖做做看(每格兩分，共6分)

1.

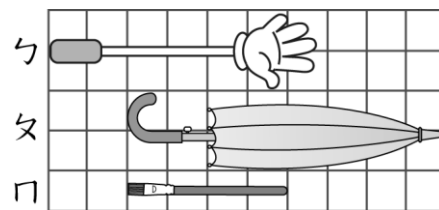

(1) 最長的是 ( 勺 , 勺 , 冂 ) 。

(2) 最短的是 ( 勺 , 勺 , 冂 ) 。

(3) 最長的和最短的相差 ( ) 格。