

澎湖縣將軍國民小學 100 學年度第 1 學期第二次定期評量
 二年級數學科試題 範圍：部編版第三冊 4-6 單元

二年甲班 座號：_____ 姓名：_____

成績	家長簽名	100 分 () 人	70-79 分 () 人	導師評語
		90-99 分 () 人	60-69 分 () 人	
		80-89 分 () 人	60 以下 () 人	
注意事項	1、本 _レ 次 _ノ 考 _レ 試 _ノ 時 _ノ 間 _ヲ 為 _ス 60 分 _ニ 鐘 _ス 。 2、本 _レ 試 _ノ 題 _チ 有 _リ 5 頁 _ニ ，共 _ニ 計 _ス 100 分 _ニ 。 3、若 _シ 試 _ノ 卷 _ニ 有 _リ 任 _レ 何 _ノ 問 _ハ 題 _チ ，請 _キ 留 _カ 在 _リ 原 _ノ 位 _ニ 並 _ニ 舉 _ゲ 手 _ヲ 發 _シ 問 _ハ 。			

一、連_テ一_ニ連_テ：把_レ一_ニ樣_ノ的_ノ時_ノ刻_ヲ
 連_テ起_シ來_セ。

(每_レ小_ノ題_チ2 分_ニ，共_ニ8 分_ニ)

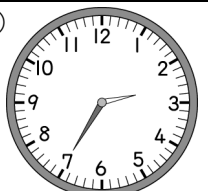
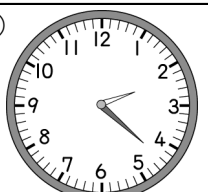
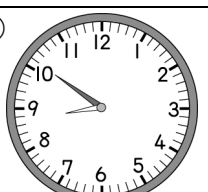
①		•	•	5 時 10 分
②		•	•	2 時 22 分
③		•	•	8 時 51 分
④		•	•	2 時 35 分

二、圈_テ一_ニ圈_テ：依_テ出_シ題_ノ目_ノ的_ノ意_ヲ
 思_ハ，圈_テ出_シ正_シ確_シ的_ノ答_ヲ案_ヲ。

(每_レ小_ノ題_チ2 分_ニ，共_ニ10 分_ニ)

(4) 繩子有 () 公分。

2、各種不同的物品有多長？

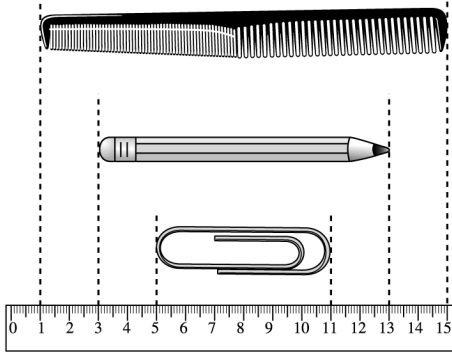

(1) 梳子有 () 公分。

(2) 鉛筆有 () 公分。

解題小秘訣：文針有 () 公分。

他們兩個人是用不同長度的鉛筆量一樣的高度喔！

「沒有從0開始量呢?」

—— 看，再回答問題。

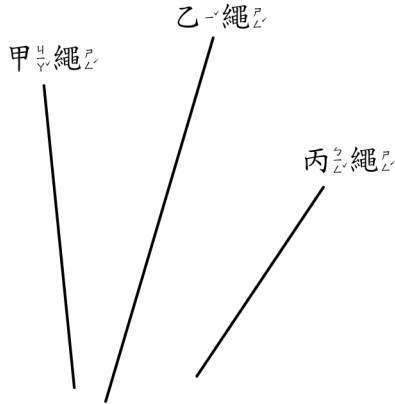

(1) () 繩最短，

() 繩最長。

(2) 丙繩比乙繩短 () 公分。

(3) 甲繩和丙繩合起來比乙繩長 () 公分。

★要先量出三條繩子的長度，才能回答問題喔！

4、從上午9時到上午11時，是過了 () 小時。

5、小武晚上9時30分上床睡覺，2小時前他在寫作業。小武是在晚上 () 時 () 分寫作業。

6、特技表演上午9時開始，經過2時30分結束。結束時是 () 時 () 分。

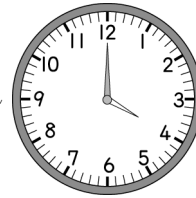

7、下午 () 時，圖書館要關門。



現在是上午 () 時，

還要再等 () 小時圖書館才關門。

★要想清楚時間的先後順序喔！

四、畫一畫：用直尺畫出指定長度的線。



(每題3分，共6分)

1、畫出4公分長的線段。

2、畫出 9 公分長的線段。

五、勾一勾：鐘面上刻是在 2 時 30 分和 4 時 30 分之間打的 \checkmark 。

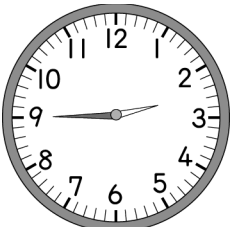
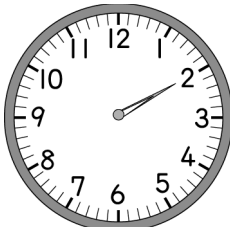
(每題 2 分，共 12 分)

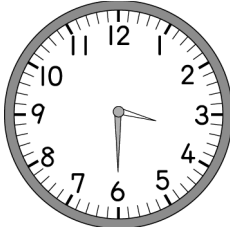
(1)  ()	(2)  ()
(3)  ()	(4)  ()
(5)	(6)

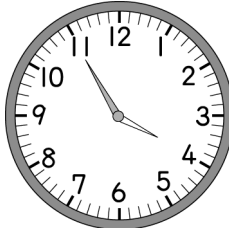
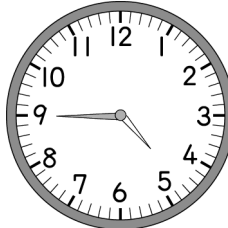
 ()	 ()
---	--

五、應用題：寫成兩個算式，做做看看。

(每題 5 分，共 15 分)

1、教室裡的白色粉筆有 32 支，紅色粉筆有 12 支，黃色粉筆有 9 支，教室裡共有幾支粉筆？

先算：

再算：

2、一枝水彩筆長20公分，3

枝水彩筆共長幾公分？

先算：

再算：

3、百易有52元，比亞茵多

16元，雅琪又比亞茵多25

元，比亞茵和雅琪各有多少

元？

先算：

再算：

比亞茵有()元

雅琪有()元

五、應用題：寫成一個算式

做做看看。

(每題5分，共15分)

1、偉翰有48元，奕宇有46元，

兩人合買36元的積木後，

還

剩下多少元？

算式：

2、一箱櫻桃有50顆，二年甲

班

吃了28顆後，老師又去買

了

一箱，請問總共有幾顆？

算式：

30分鐘吃飯，30分鐘寫作業，
請問這三件事情，花了幾
時幾分？

3、亞茵有80元，買了一個48
元的鉛筆盒和一支15元
的筆，還剩下幾元？

算式：

★ 應用題別忘了要寫答跟單位喔！另外，要利用關鍵字去判斷加或減喔！

◎ 加 $\frac{1}{4}$ 分題：請完成以上 $\frac{1}{4}$ 分題
目
後，再進行 $\frac{1}{4}$ 分題的作答。
(一題3分，答錯不扣分)

祥昱花了30分鐘看電視，